



ArcelorMittal



# halny clip

by **armat**™

## TETŐ

### Halny Clip tetőcserép

A tetőcserép új építésekhez és felújításokhoz egyaránt alkalmas:

- rendkívül könnyű elemek
- gyors szerelés
- nem látható rögzítések

Szerelés speciális szerszámok nélkül:

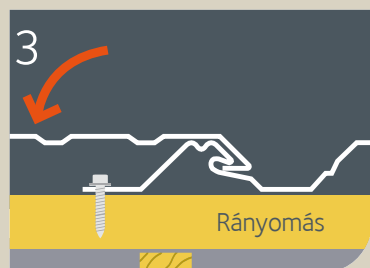
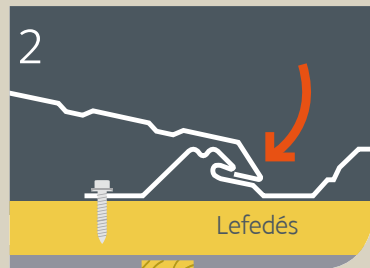

## Halny Clip tetőprofil

Nagyon kis lejtésű tetőkön felszerelhető termék. A „Clip” módszerrel rendkívül könnyű a modulok rögzítése a lécekre, minden célszer- szám nélkül. A termék új épületekhez és felújításokhoz egyaránt alkalmas. A modulok (méret: 935 x 530 mm) rendkívül könnyűek, ezért könnyen is kezelhetők. 6 hullámot tartalmaznak, és a szabadalmaztatott „Clip” módszerrel gyorsan rögzíthetők. A modulok tartal- mazzák a csavarokhoz szükséges furatokat. A kiváló minőségű bevonat garantálja a termék hosszú élettartamát, és hosszú éveken át megvédi a terméket az időjárási hatásokkal szemben.

### A termék műszaki adatai

teljes méret	935 x 530 mm
hasznos méret	900 x 460 mm
hasznos felület	0,414 m <sup>2</sup>
legkisebb lejtés	17,4 %
az acél vastagsága	Clip Fix 4,5 x 35 4 wkrety/moduł



Szükséges esetben és megrendelésre megküldjük a termékre vonatkozó további műszaki ada- tokat is.

#### Keresztmetszet

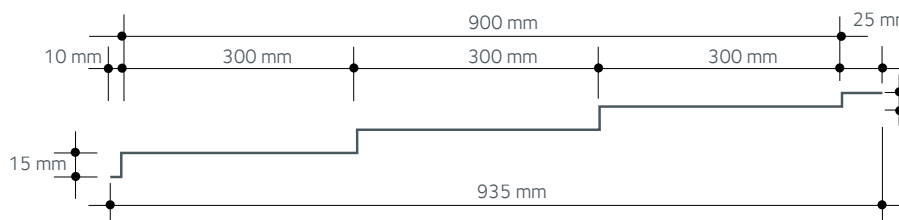

#### Hosszanti metszet

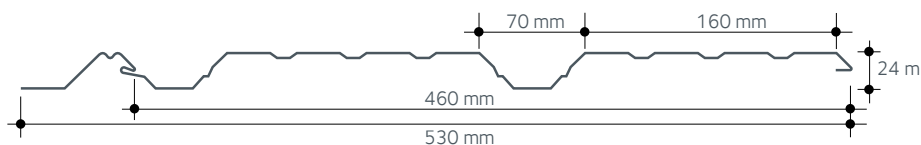

### A Halny Clip előnyei



Esztétikus



Könnyű



Megengedett legkisebb lejtés  
Min 17%



Gyors szerelés



Könnyű szerelés  
„Clip” rögzítő rendszer



Nagy színválaszték



Gazdaságos



10 éves garancia

# Felszerelés a tetőre

## Előkészítés

A modulokat a tető jobb oldaláról kezdve kell rögzíteni. Az első modul a kiegészítő lécre helyezük, és a modulban előkészített furatokban rögzítjük. A második modult belenyomjuk az előzőbe, és rögzítjük a léchez. Szükség esetén az utolsó modult méretre kell vágni, és be kell helyezni a belső oromszegélybe. Tilos köszörüléssel levágni a modult, mivel ez égési sérüléseket okozhat a bevonaton, ami korrózióhoz vezethet. A modulokat terv szerint kell felszerelni. A modulok fixálása után lehet rögzíteni az oromszegélyt is.

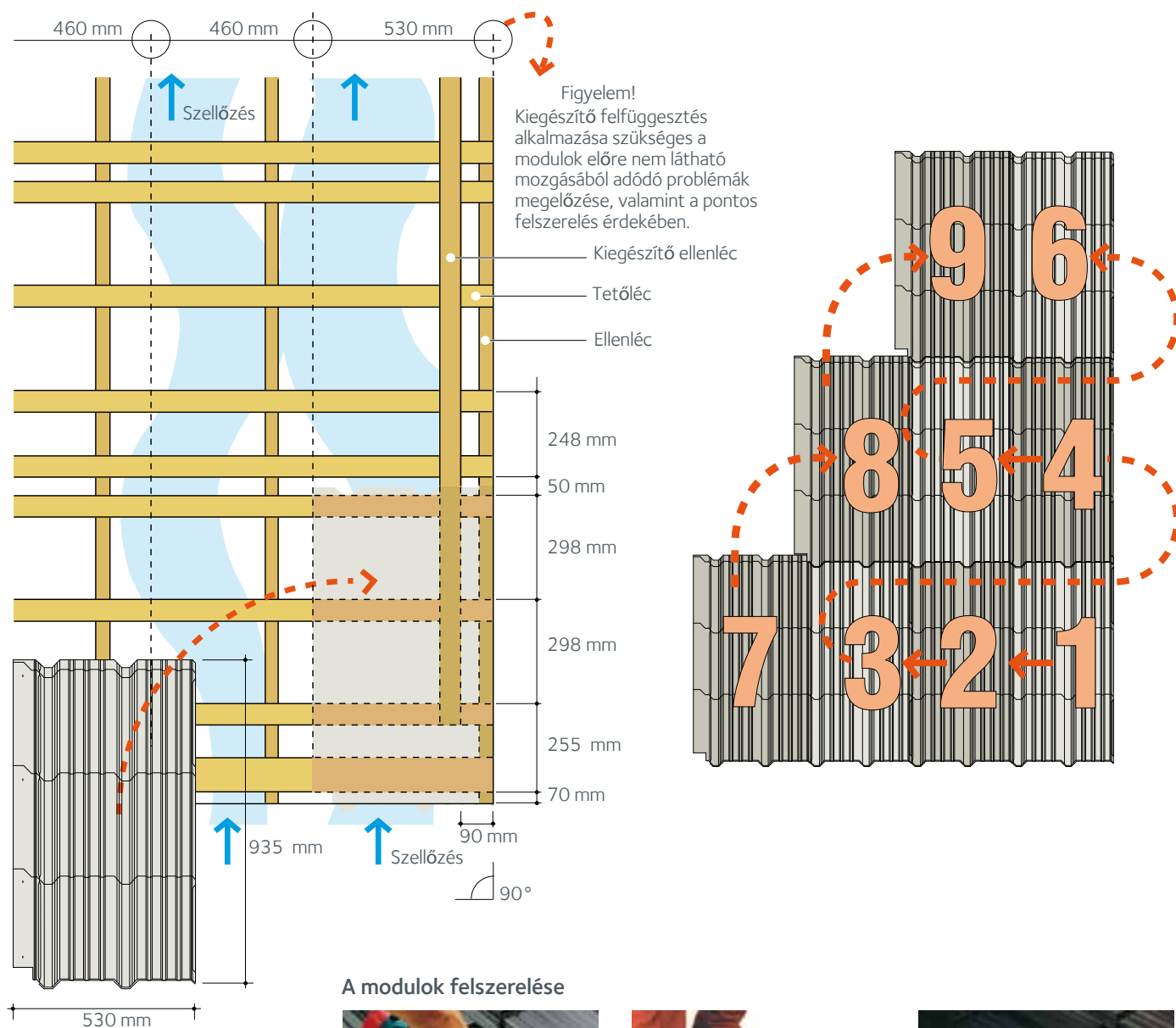

## A modulok felszerelése



A modulokat a tető jobb oldaláról kezdve kell rögzíteni. Az első modult a kiegészítő lécre helyezük, és a modulban előkészített furatokban rögzítjük.



A második modult illesztjük az előzőhöz, és rögzítjük a léchez. Szükség esetén az utolsó modult méretre kell vágni, és be kell helyezni a belső oromszegélybe. Tilos gyorsvágót használni a modulok darabolására, mivel ez égési sérüléseket okozhat a bevonaton, ami korrózióhoz vezethet.



A modulokat terv szerint kell felszerelni. A modulok felhelyezése után lehet rögzíteni az oromszegélyt is.

# A tető részei

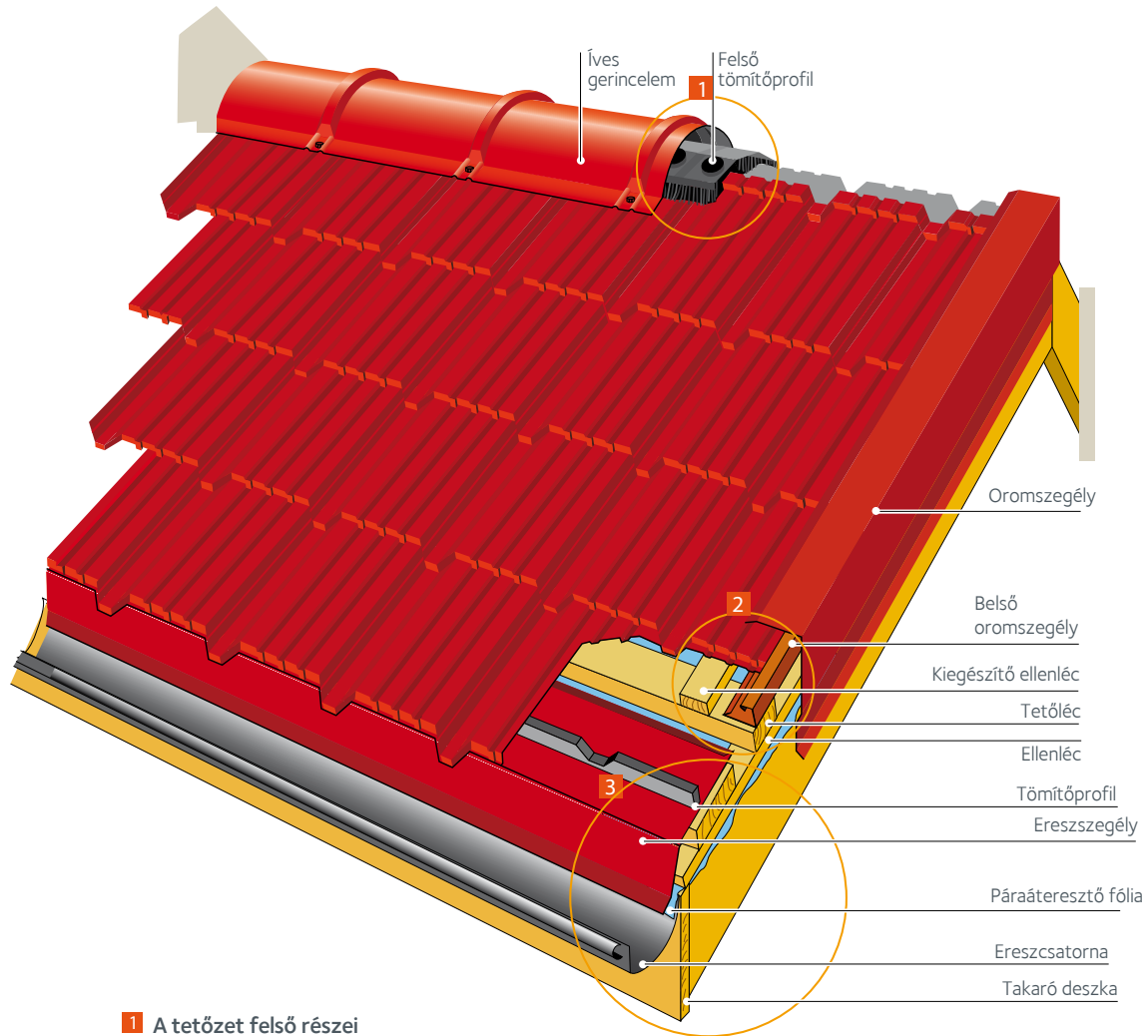

**1** A tetőzet felső részei

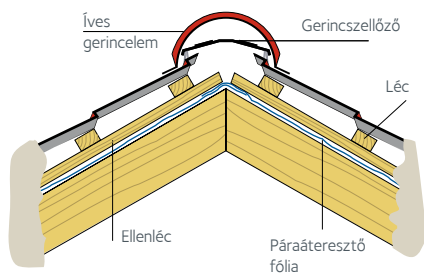

**2** A tetőzet oldalának a részei

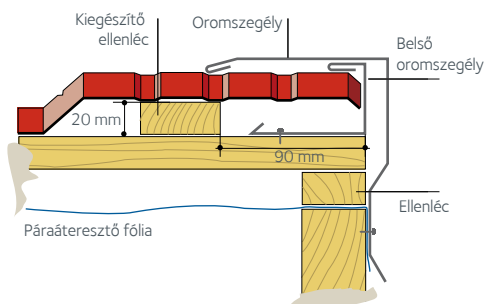

**3** A tetőzet aljának a részei

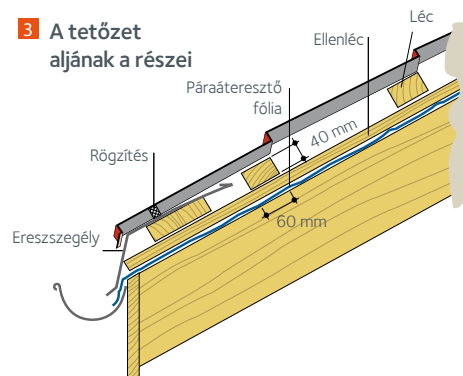

## Színek

A legnagyobb gondosság ellenére is előfordul, hogy a katalógusban megadott színektől kissé eltérnek a tényleges színek. Szükség esetén szállítunk a kész termékekből mintát.

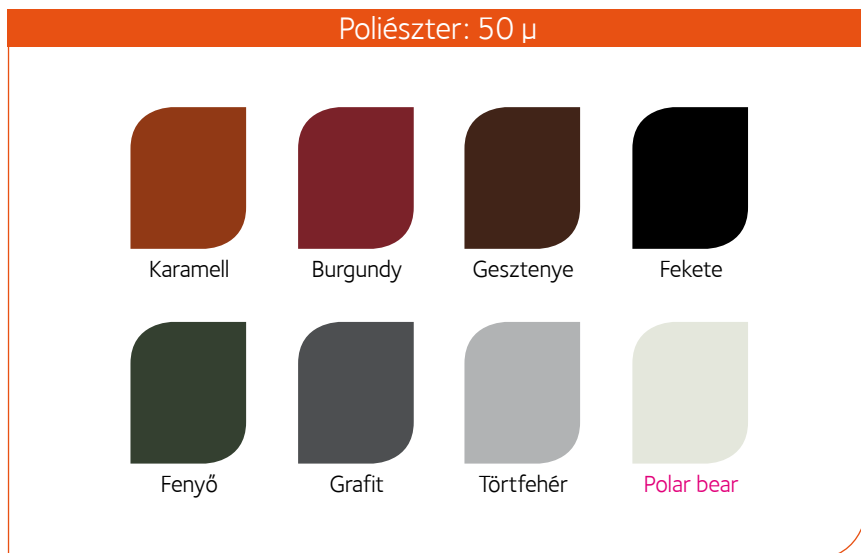

## A termék rétegei - keresztmetszet

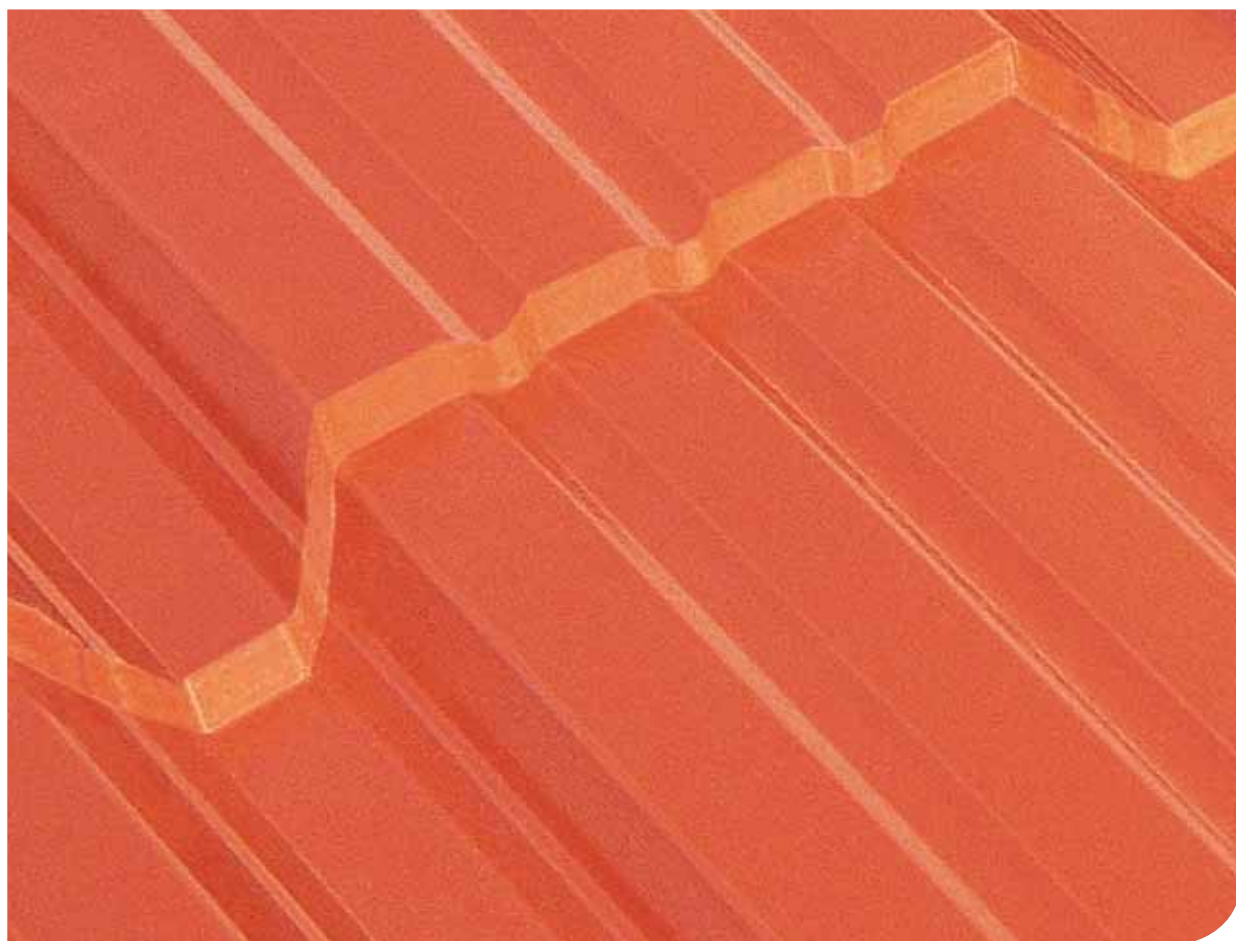
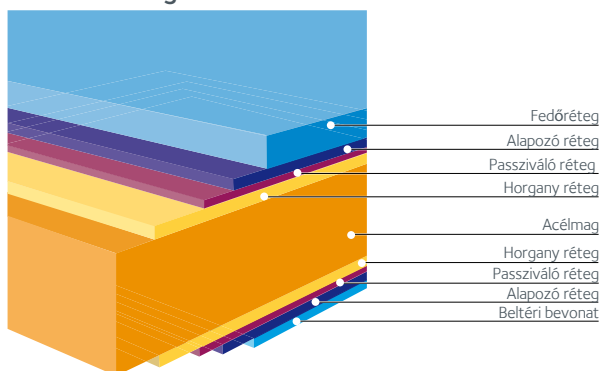

# Tartozékok

8 színben állnak rendelkezésre	finiselő bevonat
	íves gerincelem
	fogazott gerincelem
	véglezáró elem
	vápa
	oromszegély
	élhajlított elem fali csatlakozáshoz
	ereszszegély
	ereszcsatorna
	hófogó
	szigetelések
	felső szigetelés
	alsó szigetelés
	rögzítési tartozékok
rögzítő- és fűzőcsavarok	
festett csavarok	



## Garancia

Termékeinkre 10 év garanciát vállalunk rendeltetés szerinti használat esetében. A nem rendeltetés szerint szállított és használt termékekre a törvényes előírások szerint nem érvényes a garancia.

**armat™** by ArcelorMittal Distributor:

KONTAKT

ArcelorMittal Construction Hungary Kft.  
ArcelorMittal Csoport  
[www.armat.hu](http://www.armat.hu)

pecsét